



**PRIMER EJERCICIO PARTE PRÁCTICA DEL PROCESO
SELECTIVO DE
C1 OFICIO FONTANERÍA (ORDEN 3)
DE LA UNIVERSIDAD COMPLUTENSE DE MADRID**









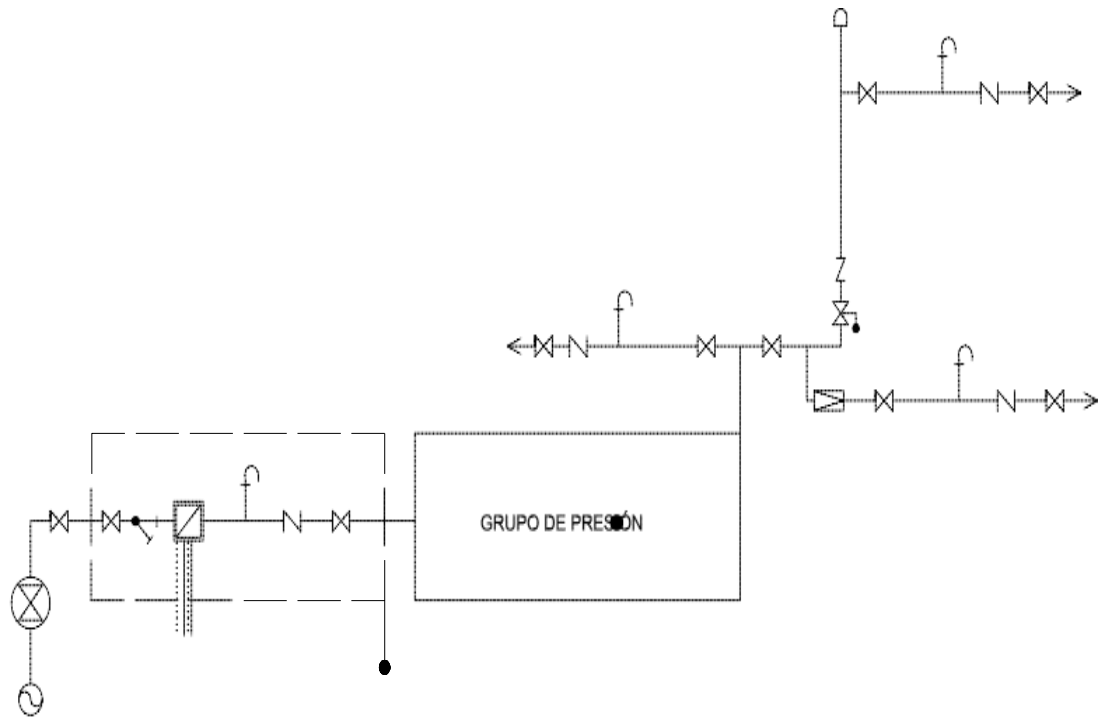

**Concurso-Oposición Libre
Resolución de fecha 20-11-2024**

18 de junio de 2025

SUPUESTO 1

Identifique y nombre los símbolos representados mostrados debajo del esquema:



1	
2	
3	
4	
5	
6	
7	
8	
9	
10	

SUPUESTO 2

Calcule el material necesario para la realización de la instalación de fontanería representada en el plano totalmente terminada.

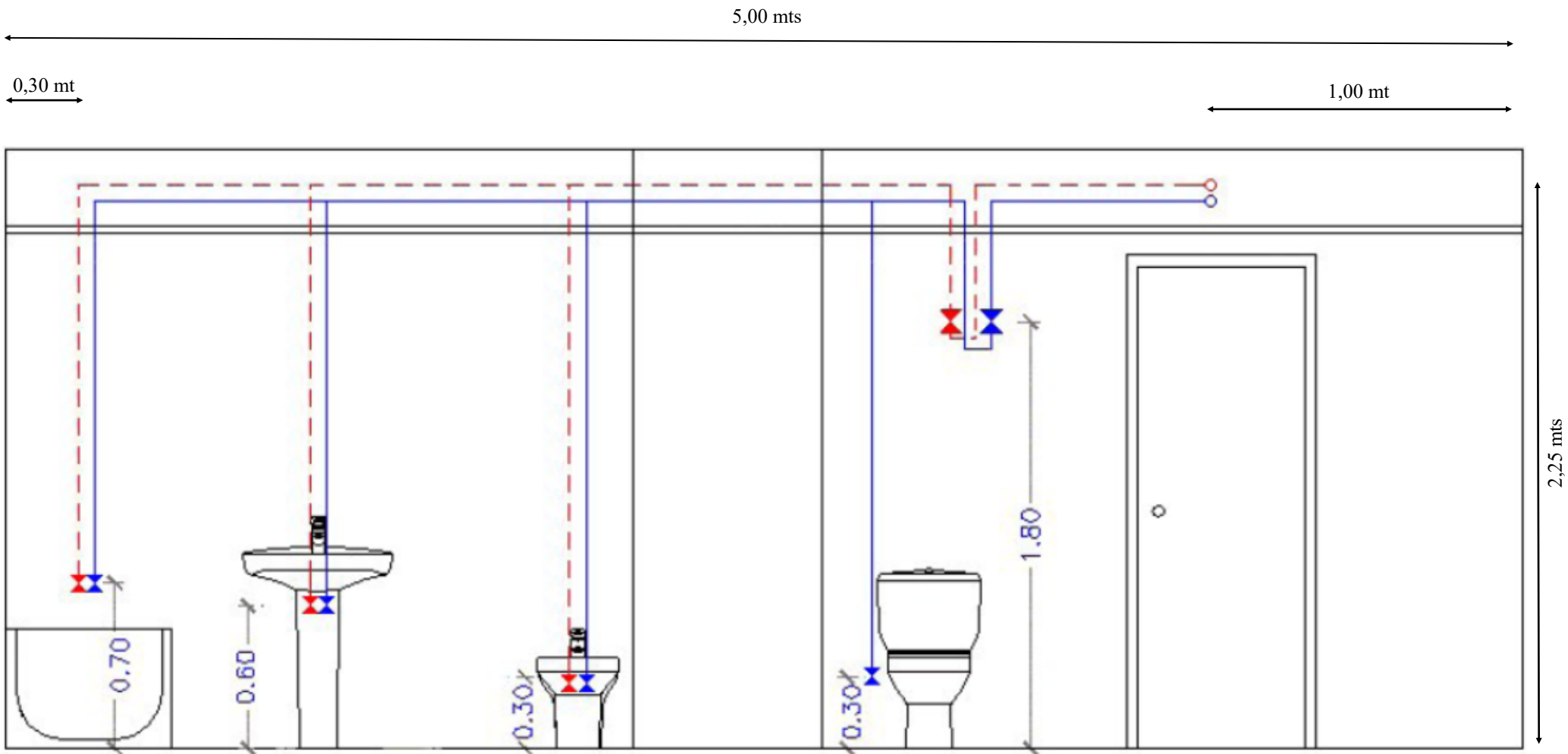

SUPUESTO 3

Identifique el material expuesto sobre las mesas.